

freud.

Фрези для обробки
поверхні
підкладних плит



Фрези для обробки поверхні підкладних плит

Переваги:

- Бездоганна фінішна обробка завдяки аксіальному куту:
Нова лінійка продукції забезпечує ідеальну фінішну обробку завдяки позиціюванню пластинок під аксіальним кутом.
- Надзвичайно висока продуктивність:
Фрези NC12 забезпечують найвищу продуктивність та відсутність вібрацій під час обробки завдяки щільному приляганню пластинок до корпусу фрези, динамічному балансуванню інструмента та надзвичайній точності пластинок.
- Спеціальна формула твердого сплаву TiCo:
Власне виробництво твердого сплаву Titanium Cobalt Carbide забезпечує ідеальну фінішну обробку та надзвичайно довгий ресурс інструмента.

Галузі застосування

Вирівнювання/зняття верхнього шару поверхні та пазування.

Матеріали

Плити з деревини та похідних матеріалів



Зношування пластинок

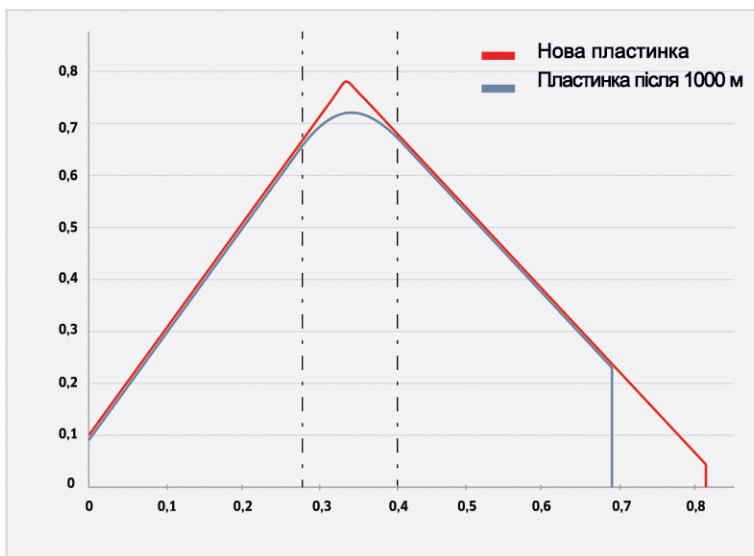

Зношування вимірювалось як відстань між новою та зношеною гранню

Більша стійкість до зношування

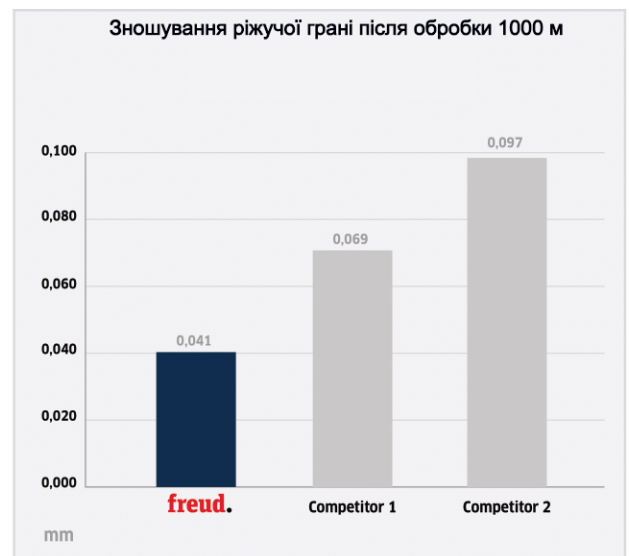

Результати випробування доводять, що фрези Freud NC12 мають як мінімум на 40% більшу стійкість до зношування.

NC12M

Фрези для обробки поверхні підкладних плит

Позитивний кут різання:
масивна деревина та інші плитні матеріали





D	h	H	A	Z	Code	SAP
mm	mm	mm	mm			
60	13	80	12	2	NC12M60	F03FR03949
80	13	80	20	3	NC12M80	F03FR03884
100	13	80	20	3	NC12M100	F03FR03886

D	h	H	A	Z	Code	SAP
inch	inch	inch	inch			
2-1/2"	1/2"	3"	1/2"	2	NC12M61	F03FR03951
4"	1/2"	3"	3/4"	3	NC12M101	F03FR03888

Негативний кут різання:
ЛДФ, МДФ або підкладні плити з композитних матеріалів для обробки методом "нестинг"

D	h	H	A	Z	Code	SAP
mm	mm	mm	mm			
60	13	80	12	2	NC12M60N	F03FR03950
80	13	80	20	3	NC12M80N	F03FR03885
100	13	80	20	3	NC12M100N	F03FR03887

D	h	H	A	Z	Code	SAP
inch	inch	inch	inch			
2-1/2"	1/2"	3"	1/2"	2	NC12M61N	F03FR03952
4"	1/2"	3"	3/4"	3	NC12M101N	F03FR03889

Spare parts		Dimensions mm	Code	SAP
	Пластика	14 x 14 x 2	RG01MAI310	F03FH03791
	Гвинт	M5 x 8	VT05M AA9	F03FA04444
	Шестигранна гайка	M4	2606M CE9	F03FA07360
	Гвинт з циліндричної	M4 x 10	2611M DB9	F03FA07386
	Torx key	T20	CB03M CC9	F03FA00167

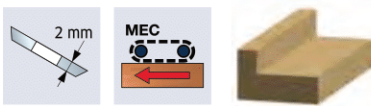
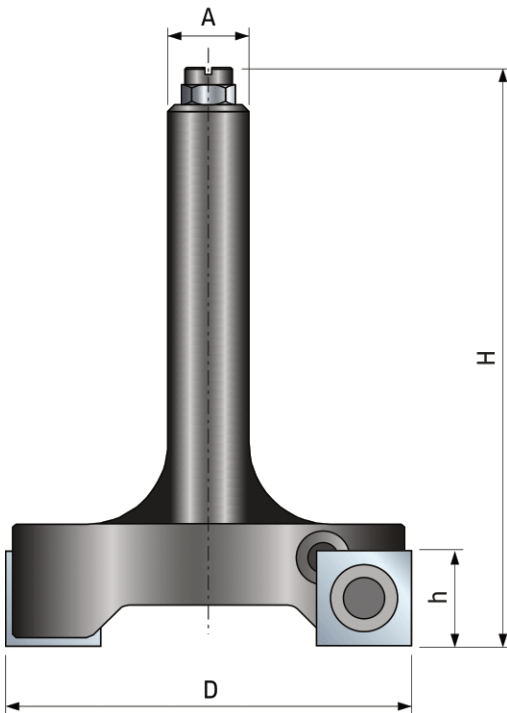

Необов'язкові квадратні одноразові пластинки

L	H	S	Type	Quality of HW	α	Code	SAP
mm	mm	mm					
14	14	2	1	H00XA	31°	RG01MAH310	F03FH03037

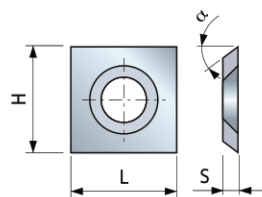

freud.



Приватне підприємство „Маркетліс“
вул.Оксамитова 11
с.Петропавлівська Борщагівка
Київська область
08129, Україна
ЄДРПОУ 20005927
ІПН 200059226505

Телефон: +38 044 495 11 63
Факс: +38 044 495 11 68
e-mail: service@mlis.com.ua
www.marketlis.com.ua